

Varenummer: 20191B16B162BL
Beskrivelse: E+G Vinkelklemmeforbindelse
GN 191-B16-B16-2 -BL

Mål

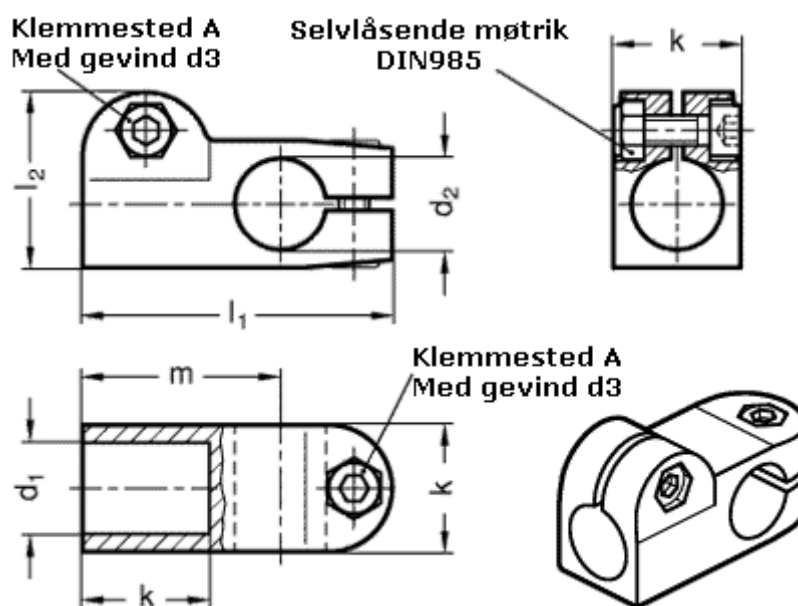

$d_1 = B16$
 $d_2 = B16$
 $d_3 = M 6$
 $k = 25$
 $l_1 = 61$
 $l_2 = 34.5$
 $m = 39$